

איתור מידע ומשאבים נוספים

ראו:	אם עליך:
מסמכי הבטיחות והתקנות שצורפו למחשב שלך וכן בדרך הבית Regulatory Compliance Homepage שבאתר: www.dell.com/regulatory_compliance	לחיפוש מידע על נהלים מומלצים בנושא בטיחות עבור המחשב, עיון במידע בנוגע לאחריות, תנאים והתניות (ארה"ב בלבד), הנחיות בטיחות, מידע בנושא תקינה, מידע ארגונומיה והסכמ רישיון למשתמש הקצה.

המידע במסמך זה עשוי להשתנות ללא הודעה.

© 2008-2009 Dell Inc. כל הזכויות שמורות. הודפס באירלנד.

חל איסור מוחלט על העתקה של חומרים אלו, בכל דרך שהיא, ללא קבלת רשות בכתב מאת Dell Inc.

סימנים מסחריים המופיעים במסמך זה: Dell, הלוגו של DELL ו-Latitude הם סימנים מסחריים של Dell Inc.; Intel ו-Celeron הם סימנים מסחריים רשומים ו-Core הוא סימן מסחרי של Intel Corporation בארה"ב ובמדינות אחרות; NVIDIA הוא סימן מסחרי רשום של NVIDIA Corporation בארה"ב ובמדינות אחרות.

ייתכן שייעשה שימוש בסימנים מסחריים ובשמות מסחריים אחרים במסמך זה כדי להתייחס לישויות הטוענות לבעלות על הסימנים והשמות, או למוצרים שלהן. Dell Inc. מוותרת על כל עניין קנייני בסימנים מסחריים ושמות מסחריים פרט לאלה שבבעלותה.

פיזי

ממדים:

E5500	E5400
355 מ"מ (13.98 אינץ')	338 מ"מ (13.31 אינץ')
260 מ"מ (10.24 אינץ')	244 מ"מ (9.61 אינץ')
37.5 מ"מ (1.48 אינץ')	37.0 מ"מ (1.46 אינץ')

משקל (עם כונן DVD):

2.81 ק"ג (6.20 ליברות)	2.46 ק"ג (5.42 ליברות) — עם וידאו UMA	סוללה של ארבעה תאים
2.91 ק"ג (6.42 ליברות)	2.59 ק"ג (5.71 ליברות) — עם וידאו UMA 2.54 ק"ג (5.60 ליברות) — עם וידאו נפרד	סוללה של שישה תאים
3.07 ק"ג (6.77 ליברות)	2.75 ק"ג (6.06 ליברות) — עם וידאו UMA 2.70 ק"ג (5.95 ליברות) — עם וידאו נפרד	סוללה של תשעה תאים

תנאי סביבה

תחום טמפרטורות:

0°C עד 35°C (32°F עד 95°F) הפעלה

-40°C עד 65°C (-40°F עד 149°F) אחסון

לחות יחסית (מרבית):

10% עד 90% (ללא התעבות) הפעלה

5% עד 95% (ללא התעבות) אחסון

סוללה (המשך)

תחום טמפרטורות:

0° עד 35°C (32° עד 95°F)

הפעלה

-40° עד 65°C (-40° עד 149°F)

אחסון

סוללת מטבע ליתיום CR2032

סוללת מטבע

מתאם זרם חילופין

סוג

65 וואט (D series); 65 וואט Auto-Air (אופציונלי);
90 וואט (E series); 90 וואט (D series)

מתח כניסה

100–240 וולט זרם חילופין

זרם כניסה (מרבי)

1.5 אמפר

תדר כניסה

50–60 הרץ

הספק יציאה

65 וואט ו-90 וואט

זרם יציאה:

65 וואט Air-Auto

3.34 אמפר רציף (לכל היותר 4.34 אמפר בפעימה של 4 שניות)

90 וואט

4.62 אמפר רציף (לכל היותר 5.62 אמפר בפעימה של 4 שניות)

(D series/E series)

מתח יציאה נקוב

19.5 וולט זרם ישר

ממדים:

90 וואט
(D series)**90 וואט**
(E series)**65 וואט**
Auto-Air**65 וואט**
(D series)34.2 מ"מ
(1.35 אינץ')16 מ"מ
(0.63 אינץ')15 מ"מ
(0.59 אינץ')27.8–28.6 מ"מ
(1.10–1.13 אינץ')

גובה

60.87 מ"מ
(2.40 אינץ')70 מ"מ
(2.76 אינץ')66 מ"מ
(2.60 אינץ')57.9 מ"מ
(2.28 אינץ')

רוחב

153.45 מ"מ
(6.04 אינץ')147 מ"מ
(5.79 אינץ')127 מ"מ
(5.00 אינץ')137.2 מ"מ
(5.40 אינץ')עומק

תחום טמפרטורות:

0° עד 40°C (32° עד 104°F)

הפעלה

-40° עד 70°C (-40° עד 158°F)

אחסון

זיכרון

שני חריצי DIMM	מודול זיכרון מחבר
4 GB או 2 GB ,1 GB ,512 MB	קיבולת מודול זיכרון
הערה: רק E5400 עם כרטיס וידאו נפרד יכול לתמוך במודול יחיד של 4 GB	
800 MHz SDRAM ו- DDR II 667 MHz	סוג זיכרון
512 MB	זיכרון מינימלי
4 GB (UMA עם וידאו E5400/E5500) 8 GB (E5400 עם כרטיס וידאו נפרד)	זיכרון מקסימלי

סוללה

סוללת ליתיום יון "הכמה" עם 9 תאים (85 WHr)	סוג
סוללת ליתיום יון "הכמה" עם 6 תאים (56 WHr/48 WHr)	
סוללת ליתיום יון "הכמה" עם 4 תאים (37 WHr) — E5400/E5500 עם וידאו UMA	
	ממדים:
	עומק
54 מ"מ (2.13 אינץ')	4 תאים או 6 תאים
76 מ"מ (2.99 אינץ')	9 תאים
	גובה
19.8 מ"מ (0.78 אינץ')	4 תאים או 6 תאים
21.1 מ"מ (0.83 אינץ')	9 תאים
	רוחב
206 מ"מ (8.11 אינץ')	4 תאים או 6 תאים
224 מ"מ (8.82 אינץ')	9 תאים
	משקל
252 גרם (0.56 ליברות)	4 תאים
326 גרם (0.72 ליברות)	6 תאים
487 גרם (1.07 ליברות)	9 תאים
	מתח:
14.8 וולט זרם ישר	4 תאים
11.1/10.8 וולט זרם ישר	6 תאים או 9 תאים

מפרט

הערה: ההצעות עלולות להשתנות מאזור לאזור. המפרטים הבאים הם אלו שחובה לצרף למחשב לפי חוק. לקבלת מידע נוסף אודות תצורת המחשב שלך, לחץ על **Start** (התחל) ← **Help and Support** (עזרה ותמיכה) ובחר את האפשרות להצגת מידע אודות המחשב שלך.

מידע מערכת	
ערכת שבבים	
Mobile Intel® GE45 Express ערכת שבבים	E5400/E5500 עם וידאו UMA
Mobile Intel PM45 Express ערכת שבבים	E5400 עם כרטיס וידאו נפרד
מעבד	
Intel Core™ 2 Duo ; מעבד Intel Celeron® (שקע P)	מעבד
וידאו	
סוג וידאו:	
וידאו UMA או וידאו נפרד	E5400
וידאו UMA בלבד	E5500
אפיק נתונים	
וידאו משולב	E5400/E5500 (עם וידאו UMA)
כרטיס גרפי PCI-Express	E5400 (עם כרטיס וידאו נפרד)
בקר וידאו	
Intel 4500MHD ; Intel GE45	E5400/E5500 (עם וידאו UMA)
NVIDIA® NB9M	E5400 (עם כרטיס וידאו נפרד)
זיכרון מסך:	
משותף עד 1024 MB	וידאו משולב
עד 512 MB (256 MB על הלוח, עד 256 MB משותף מזיכרון המערכת)	כרטיס וידאו נפרד

התראה: בעת ניתוק כבל מתאם זרם החילופין מהמחשב, אחוז במחבר ולא בכבל עצמו, ומשוך בחוזקה אך בעדינות כדי למנוע נזק לכבל. בעת ליפוף כבל מתאם זרם החילופין, הקפד להמשיך את זווית המחבר על מתאם זרם החילופין כדי למנוע נזק לכבל.



הערה: התקנים מסוימים עשויים שלא להיות כלולים, אם לא הזמנת אותם.



2 חבר את כבל הרשת (אופציונלי).

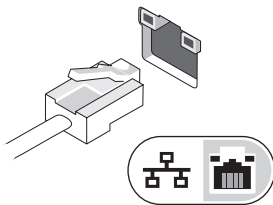

1 חבר את מתאם זרם החילופין למחבר של מתאם זרם החילופין במחשבולשקע החשמל.

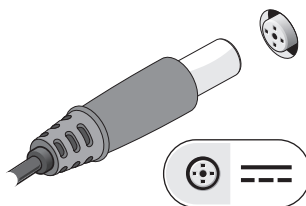

4 חבר התקני IEEE 1394, כגון נגן DVD (אופציונלי).

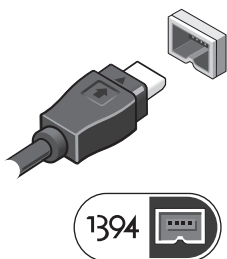

3 חבר התקני USB כגון עכבר או מקלדת.

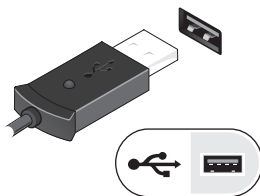

5 פתח את צג המחשב ולחץ על לחצן ההפעלה כדי להפעיל את המחשב.



הערה: מומלץ להפעיל את המחשב ולכבות אותו לפחות פעם אחת לפני התקנת כרטיסים כלשהם או חיבור המחשב לתחנת עגינה או להתקן חיצוני אחר כלשהו, כגון מדפסת.



13	כונן אופטי	14	קורא טביעות אצבעות (אופציונלי)
15	מקלדת	16	מתג שחרור תפס תצוגה
17	לחצני משטח מגע	18	מתג אלהוט
19	בקר הצבעה (אופציונלי)	20	רמקול שמאלי
21	נוריות מצב ההתקן	22	נוריות מצב המקלדת

מבט מאחור

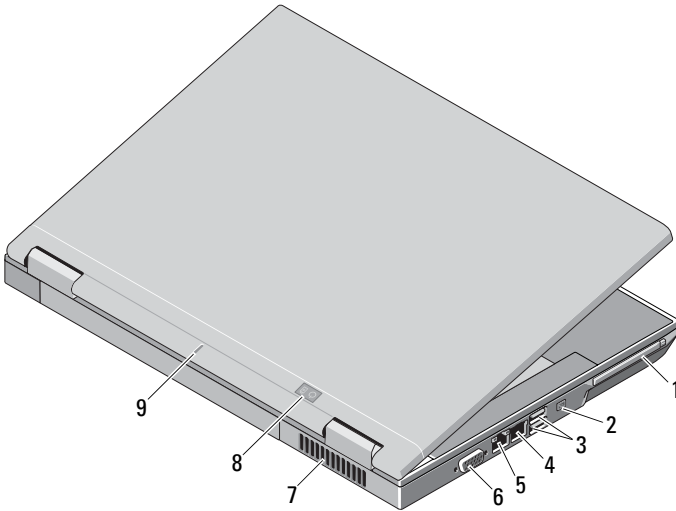

1	חריץ כרטיס PC	2	מחבר IEEE 1394
3	מחברי USB (2)	4	מחבר מודם (אופציונלי)
5	מחבר רשת	6	מחבר מסך (VGA)
7	פתח אוורור	8	מחווני מצב מתח/סוללה
9	סימן יישור לעגינה		

התקנה מהירה

אזהרה: לפני שתתחיל לבצע הליך כלשהו בסעיף זה, קרא את מידע הבטיחות המצורף למחשב שברשותך. מידע נוסף על שיטות העבודה המומלצות ניתן למצוא בכתובת www.dell.com/regulatory_compliance.

אזהרה: מתאם זרם החילופין מתאים לשקעי חשמל שונים ברחבי העולם. עם זאת, במדינות שונות יש מחברי חשמל ומעבירי חשמל שונים. שימוש בכבל שאינו תואם או חיבור לא נכון של הכבל למעביר או לשקע החשמל עלול לגרום לשריפה או נזק לצוד.

7	מחבר טורי (E5500 בלבד)	8	פתח אוורור
9	מחזורי מצב מתח/סוללה	10	סימן יישור לעגינה

E5400 עם כרטיס גרפיקה נפרד

הערה: לדגם Latitude E5400 עם כרטיס וידאו נפרד אין חיישן תאורת סביבה (ALS). לשימוש במקשים "Fn + חץ שמאלה" (שילוב להפעלת ALS במחשבים עם ALS) לא תהיה כל השפעה על E5400 עם כרטיס וידאו נפרד.



מבט מלפנים

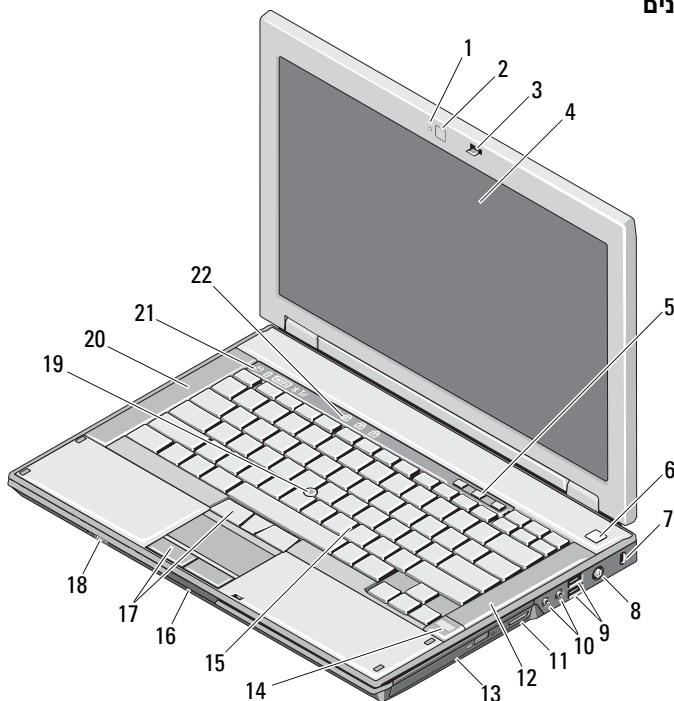

1	נורית מצלמה (אופציונלית)	2	מצלמה (אופציונלית)
3	תפס צג	4	צג
5	לחצני בקרת עוצמת קול	6	לחצן הפעלה
7	חריץ כבל אבטחה	8	מחבר מתאם זרם חילופין
9	מחברי USB (2)	10	מחברי שמע
11	קורא כרטיסים 3 ב-1	12	רמקול ימני

צג	2	תפס צג	1
לחצן הפעלה	4	לחצני בקרת עוצמת קול	3
מחבר מתאם זרם חילופין	6	חריץ כבל אבטחה	5
מחברי שמע	8	מחברי USB (2)	7
רמקול ימני	10	מחבר IEEE 1394 (המיקום עשוי להיות שונה בדגמים שונים)	9
מקלדת	12	קורא טביעות אצבעות (אופציונלי)	11
מתג שחרור תפס תצוגה	14	לחצני משטח מגע	13
מתג אלוט	16	קורא כרטיסי זיכרון (SD) Secure Digital	15
בקר הצבעה (אופציונלי)	18	משטח מגע	17
נוריות מצב ההתקן	20	רמקול שמאלי	19
חיישן תאורת סביבה (E5400/E5500 עם וידאו UMA בלבד)	22	נוריות מצב המקלדת	21

מבט מאחור

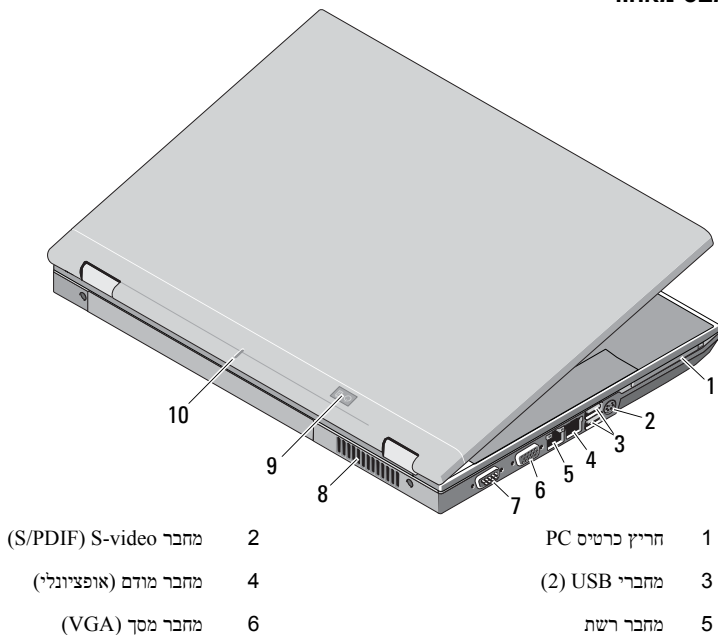



אודות אזהרות

אזהרה: אזהרה מציינת אפשרות של נזק לרכוש, פגיעה גופנית או מוות. 

Dell™ Latitude™ E5400 ו-E5500 דגמים מידע אודות ההגדרה והתכונות

Unified Memory Architecture (UMA) עם וידאו E5400/E5500

מבט מלפנים

